



ACVATIX™

Siłowniki elektromechaniczne

SFA21/18
SFA71/18

do zaworów strefowych

-
- **SFA21/18** napięcie zasilające 230 V AC sygnał sterujący 2-stawny
 - **SFA71/18** napięcie zasilające 24 V AC sygnał sterujący 2-stawny
 - Siła nominalna 200 N
 - Sprężyna powrotna
 - Sterowanie ręczne
 - Do bezpośredniego montażu przy pomocy nakrętki łączącej (bez narzędzi)
 - Wbudowany kabel podłączeniowy o długości 1,8 m
 - Przełącznik pomocniczy ASC2.1/18 (opcjonalny)

Zastosowanie

- Do sterowania zaworami strefowymi VVI46.. i VXI46..
- Głównie w instalacjach grzewczych, wentylacyjnych, klimatyzacyjnych i chłodniczych, do regulacji wody grzewczej i wody chłodniczej.

Zestawienie typów

Oznaczenie typu	Napięcie zasilające	Czas przebiegu	Sygnał sterujący	Kabel podłączeniowy
SFA21/18	230 V AC	10 s	2-stawny	1,8 m
SFA71/18	24 V AC			

Wyposażenie dodatkowe

Oznaczenie typu	Opis	Punkt przełączania	Obciążalność	Kabel podłączeniowy
ASC2.1/18	Przełącznik pomocniczy	Przy ok. 50% skoku siłownika	250 V AC / 3(2) A	1,8 m

Zamawianie

Przy zamawianiu należy podać ilość, opis i oznaczenie typu urządzenia.

Przykład: 2 siłowniki elektryczne SFA71/18
2 przełączniki pomocnicze ASC2.1/18

Dostawa

Siłowniki, zawory i wyposażenie dodatkowe dostarczane są oddzielnie.

Urządzenia współpracujące

Zawory strefowe

Typ	Rodzaj zaworu	k_{vs} [m ³ /h]	Ciśnienie nominalne	DN	Karta katal.
VVI46..	Zawory 2-drogowe, przyłącza gwintowane Rp	2,0...5,0	PN16	15...25	N4842
VXI46.. ¹⁾	Zawory 3-drogowe, przyłącza gwintowane Rp				

¹⁾ Zawór 3-drogowy ze szczelnym obejściem zamawiać oddzielnie: VXI46.25T z siłownikiem SFA..., szczegóły – patrz karta katalogowa N4842

k_{vs} = Nominalne natężenie przepływu zimnej wody (5...30 °C) przez całkowicie otwarty zawór (H_{100}) przy spadku ciśnienia 100 kPa (1 bar)

Termostaty

Typ	Kompatybilne termostaty do SFA21/18 i SFA71/18
RAA..	RAA10; RAA20; RAB30...; RAA40
RAB..	RAB10; RAB10.1; RAB20; RAB20.1; RAB30; RAB30.1; RAB40.1
RCC..	RCC10; RCC20; RCC20.1; RCC30
RDX..	RDX42.2
RDF..	RDF10; RDF10.1; RDF10.2; RDF20; RDF30; RDF110; RDF210
RDE..	RDE10; RDE10.1; RDE20.1
RDD..	RDD10; RDD10.1
RCU..	RCU10; RCU10.1

Budowa i działanie

Do sterowania zaworem, siłownik elektryczny wymaga 2-stawnego sygnału z regulatora (termostatu). Jeżeli temperatura czynnika odbiega od wartości zadanej, wyjściowy sygnał sterujący z regulatora powoduje, że siłownik otwiera zawór. Gdy temperatura czynnika osiągnie wartość zadana, sygnał sterujący jest wyłączany i zawór ponownie się zamyka.

Zawór otwierany jest elektrycznie, przez siłownik, a zamykany sprężyną powrotną. Siłownik posiada elektryczny silnik synchroniczny, przekładnię mechaniczną oraz sprężynę powrotną.

Silnik siłownika zabezpieczony jest przed przeciążeniem i zablokowaniem, aby możliwe było jego ciągłe działanie. Skok maksymalny ograniczony jest mechanicznie.

Ruch powrotny odbywa się bez udziału mechanizmu przekładni. Zabezpiecza to przekładnię siłownika przed udarami mechanicznymi i zwiększa jej trwałość.

Siłownik wyposażony jest fabrycznie w kabel przyłączeniowy o długości 1,8 m.

Wyposażenie dodatkowe

Przełącznik pomocniczy ASC2.1/18

Opcjonalny przełącznik pomocniczy montuje się na siłowniku za pomocą dwóch wkrętów.
Styk przełącza się przy około 50 % skoku siłownika.

0...50 %: Q11 → Q12 zwarty Q11 → Q14 rozarty
50...100 %: Q11 → Q12 rozarty Q11 → Q14 zwarty

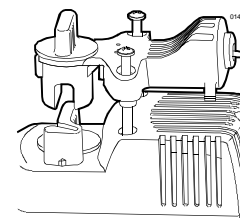

Szczegółowe dane przełącznika pomocniczego – patrz „Dane techniczne”, strona 5.

Wskazówki do projektowania

Przestrzegać dopuszczalnych temperatur (patrz „Dane techniczne”, strona 5).

Połączenie elektryczne

Siłowniki mogą być sterowane tylko napięciem przemiennym (230 V AC dla SFA21/18, 24 V AC dla SFA71/18).

⚠ Uwaga

- **Nie można stosować sygnału z odcięciem fazy, ani sygnału PDM (modulacja szerokością impulsu)**
- Zalecana liczba otwarć/zamknięć: około 50 na dzień, z 200-ma dniami ogrzewania lub chłodzenia

Wskazówki do montażu

Instrukcja montażu 74 319 0407 0 dołączana jest do opakowania siłownika.
Przed zamontowaniem siłownika na zaworze V..I46..., na zawór należy założyć pierścień montażowy AL50.

⚠ Uwaga

Siłownika nie można przykrywać izolacją termiczną.

Położenie

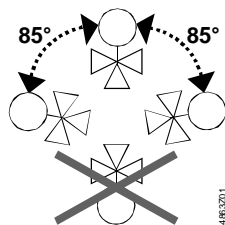

Wskazówki do uruchomienia

- Sprawdzić okablowanie
- Sprawdzić działanie siłownika i przełącznika pomocniczego (jeśli jest zamontowany)

Sterowanie ręczne

Zawór może być otwierany ręcznie przy pomocy dźwigni na siłowniku. Dźwignia blokowana jest w położeniu, w którym zawór otwarty jest w około 90 %. Po wznowieniu sterowania elektrycznego, mechanizm blokujący jest automatycznie odłączony.

Ręczne otwieranie zaworu

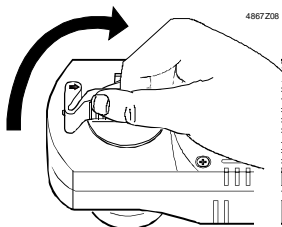

Obrócić dźwignię

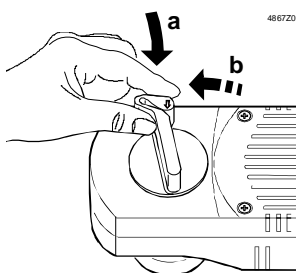

Dźwignia zablokowana w pozycji, przy której zawór jest otwarty w ok. 90 %

Ręczne zwolnienie dźwigni

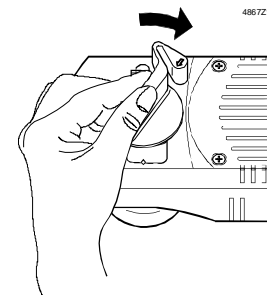

Obrócić dźwignię aż do ogranicznika mechanicznego, po czym zwolnić

Obsługa

Siłowniki są urządzeniami bezobsługowymi.

Siłowniki nie podlegają naprawie. W przypadku awarii, siłownik można wymienić bez demontażu zaworu.

Uwaga

Podczas wymiany siłownika należy wyłączyć napięcie zasilające.

Utylizacja

	UWAGA
	Naprężona sprężyna powrotna Rozbieranie obudowy siłownika może uwolnić naprężoną sprężynę powrotną i spowodować obrażenia wskutek szybko poruszających się części. <ul style="list-style-type: none">• Nie rozbierać korpusu siłownika.
	Urządzenia muszą być złomowane jako zużyty sprzęt elektroniczny zgodnie z odpowiednią Dyrektywą Europejską i nie mogą być utylizowane wraz z odpadami komunalnymi. <ul style="list-style-type: none">• Urządzenie należy utylizować odpowiednimi kanałami przewidzianymi do tego celu.• Przestrzegać wszystkich przepisów i regulacji obowiązujących w tym zakresie.

Gwarancja

Podane dane techniczne obowiązują wyłącznie, gdy siłowniki stosowane są z zaworami wymienionymi w punkcie „Urządzenia współpracujące”, strona 2.

Stosowanie siłowników SFA.. z zaworami innych producentów powoduje utratę gwarancji.

Dane techniczne

		SFA21/18	SFA71/18
Zasilanie	Napięcie zasilające	230 V AC	24 V AC
	Tolerancja napięcia	± 15 %	± 20 %
	Częstotliwość	50 / 60 Hz	50 / 60 Hz
	Pobór mocy	12 VA	
	Bezpiecznik główny	maks. 3 A (zewnętrzny)	
Sterowanie	Sygnal sterujący	2-stawny ¹⁾	
	Równoległa praca kilku siłowników	dopuszczalna ²⁾	
	Liczba otwarć / zamknięć	zalecane ok. 10000/rok (odpowiada ok. 50/dobę)	
Dane funkcjonalne	Położenie przy niezasilanym siłowniku		
	Zawór przelotowy VVI46..	A → AB zamknięte	
	Zawór trójdrogowy VXI46..	AB → A zamknięte	
	Czas przebiegu (otwieranie / zamykanie)	10 s (przy 50 Hz)	
	Siła znamionowa	200 N	
	Skok nominalny	2,5 mm	
	Nastawa ręczna	0...90 %	
	Dopuszczalna temperatura czynnika w podłączonym zaworze	1...110 °C	
Połączenie elektryczne	Kabel podłączeniowy (wbudowany)	2-żyłowy, 1,8 mm / 18 AWG (0,96 mm ²)	
Normy i standardy	Zgodność CE:		
	Dyrektywa EMC	89/336/EEC	
	Odporność	EN 61000-6-2 środowisko przemysłowe	
	Emisja	EN 61000-6-3 środowisko mieszkalne	
	Dyrektywa dot. niskich napięć	73/23/EEC	
	Bezpieczeństwo elektryczne	EN 60730-1	
	Standard wyrobu:		
Automatyczne regulatory elektryczne do użytku domowego i podobnego	EN 60730-2-14		
Klasa bezpieczeństwa wg EN 60730	II	III	
Poziom zanieczyszczeń wg EN 60730	2		
Stopień ochrony obudowy pozycja pionowa do odchylonej o 85°	IP30 wg DIN 40050, EN 60529		
Zgodność środowiskowa	ISO 14001 (środowisko) ISO 9001 (jakość) SN 36350 (Environmentally compatible products) RL 2002/95/EG (RoHS)		
Montaż	Mocowanie na zaworze	nakrętka łącząca M30 x 1,5	
	Położenie	pionowe do odchylonego o 85°, nigdy w dół	
Wymiary i waga	Wymiary	patrz „Wymiary”, strona 7	
	Waga bez przełącznika pomocniczego z przełącznikiem pomocniczym	0,585 kg	0,692 kg
Materiały	Płyta podstawy	odlew aluminium	
	Obudowa	PBT	
	Nakrętka łącząca	mosiądz, mat niklowany	
Kolory	Podstawa i pokrywa	jasno-szary RAL 7035	
	Dźwignia	szaro-niebieski RAL 5014	

Przełącznik pomocniczy
(opcjonalny)

	SFA21/18	SFA71/18
Rodzaj styku	styk przełączający	
Punkt przełączania	przy ok. 50 % skoku	
Obciążalność styków	250 V AC, 3 A rez., 2 A ind.	
Kabel podłączeniowy	3-żyłowy, 1,8 mm / 18 AWG (0,96 mm ²)	

- ¹⁾ Nie można stosować sygnału z odcięciem fazy ani sygnału PDM (modulacja szerokością impulsu)
²⁾ Przestrzegać dopuszczalnej obciążalności wyjścia regulatora

Ogólne warunki otoczenia

	Praca EN 60721-3-3	Transport EN 60721-3-2	Składowanie EN 60721-3-2
Warunki środowiskowe	klasa 3K3	klasa 2K3	klasa 2K3
Temperatura	+1...+50 °C	-25...+70 °C	-25...+70 °C
Wilgotność	5...85 % r.h.	< 95 % r.h.	< 95 % r.h.

Kabel podłączeniowy

SFA21/18

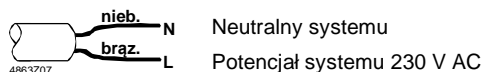

SFA71/18

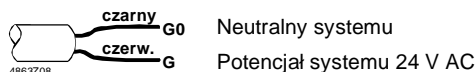

Przełącznik pomocniczy ASC2.1/18

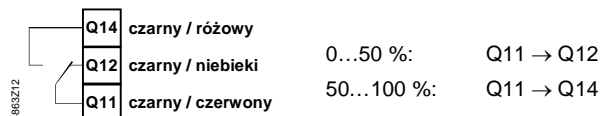

Schematy połączeń

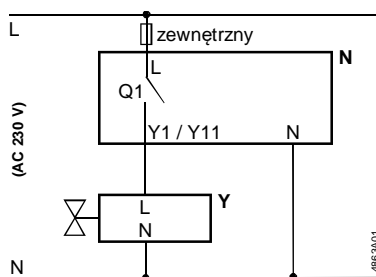

- N Regulator (termostat)
 Y Siłownik z zaworem strefowym
 L Potencjał systemowy 230 V AC
 N Neutralny systemowy
 Y1 Sygnał sterujący OTWÓRZ
 Q1 Styk regulatora

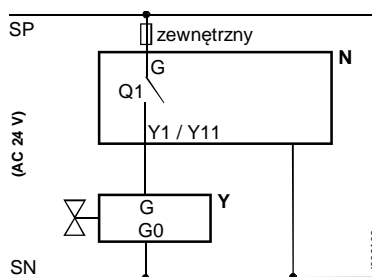

- N Regulator (termostat)
 Y Siłownik z zaworem strefowym
 G Potencjał systemowy 24 V AC (SP)
 G0 Neutralny systemowy (SN)
 Y1 Sygnał sterujący OTWÓRZ
 Q1 Styk regulatora

Wymiary

Wymiary w mm

Siłownik bez przełącznika pomocniczego
SFA21/18, SFA71/18

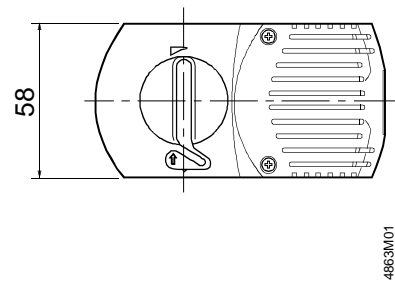
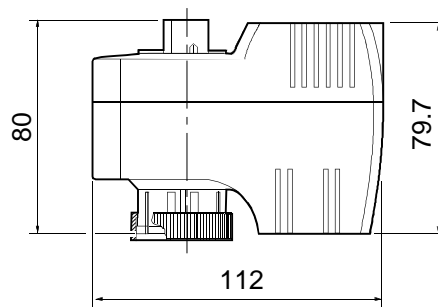

4863M01

Siłownik z przełącznikiem pomocniczym
SFA21/18, SFA71/18
z ASC2.1/18

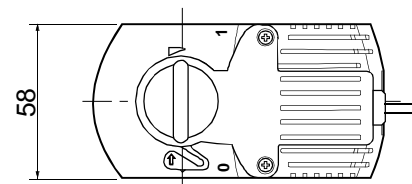
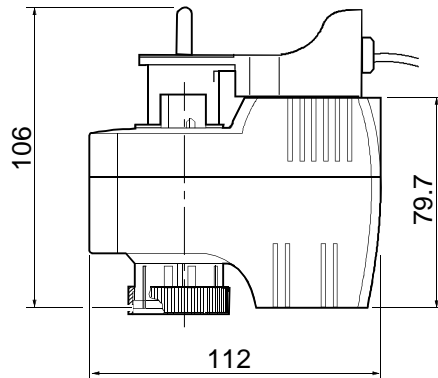

4863M02